

Аккумуляторная батарея повышенной мощности с регулирующим клапаном (VRLA), специально разработана для источников бесперебойного питания. Изготовлена по технологии AGM, (электролит абсорбирован в стекловолоконном сепараторе).

### Спецификация

Номинальное напряжение, (В)	12
Количество элементов	6
<b>Номинальная емкость C20 (Укон 10,5В при 25°), (Ач)</b>	<b>5</b>
20 часовой разряд (0,25А, 10,5В), Ач	5
5 часовой разряд (0,936А, 10,5В), Ач	4,68
1 часовой разряд (3,56А, 9,6В), Ач	3,56
Срок службы в циклическом режиме (DOD 50%), (циклов)	600
Срок службы в буферном режиме (при 25°С, 13,8В) более, (лет)	8
Макс. ток заряда, (А)	1,50
Циклический заряд, (В)	14,4÷15
Температурная компенсация, (мВ/°С)	-30
Буферный режим, (В)	13,5÷13,8
Температурная компенсация, (мВ/°С)	-20
<b>Диапазон рабочих температур, (°С)</b>	
Разряд	от -20 до +60
Заряд	от -10 до +60
Хранение	от -20 до +60
Максимальный ток разряда, (А)	75
Ток короткого замыкания, (А)	370
Внутреннее сопротивление, (мОм)	35,00
Саморазряд при 20°С, (%/мес.)	3

### Механические характеристики

Вес ±3%, (кг)	1,6
Длина, (± 2 мм)	90
Ширина, (± 2 мм)	70
Высота, (± 2 мм)	101
Высота общая, (± 1 мм)	106
Тип клемм	F2
Расположение клемм	D

### Конструкция батареи

Полож. пластина	Отриц. пластина	Корпус	Крышка	Клапан	Клеммы	Сепаратор	Электролит
Диоксид свинца	Свинец	ABS	ABS	Каучук	Медь	Стекловолокно	Серная кислота

### Разрядные характеристики

Укон.	Разряд постоянным током, А (при 25°С)						Разряд постоянной мощностью, Вт/Эл (при 25°С)					
	5мин	10мин	15мин	30мин	45мин	60мин	5мин	10мин	15мин	30мин	45мин	60мин
1,60V	25,4	17,0	12,4	7,12	5,25	4,13	44,1	30,0	23,0	13,3	10,0	8,00
1,65V	23,9	16,0	11,7	6,75	4,99	3,94	42,2	28,9	22,2	12,9	9,7	7,78
1,70V	22,4	15,1	11,1	6,39	4,74	3,75	40,3	27,8	21,4	12,5	9,4	7,56
1,75V	20,9	14,2	10,4	6,02	4,48	3,56	38,5	26,6	20,6	12,0	9,1	7,34
1,80V	20,0	13,7	10,1	5,86	4,37	3,48	36,6	25,5	19,8	11,6	8,8	7,12

Приведенные выше характеристики являются средними значениями, полученными в течение трех циклов заряда/разряда



Изображение служит только для иллюстративных целей, внешний вид изделия может отличаться от представленного на фотографии.

### Сферы применения:

- Резервные источники питания
- Системы бесперебойного питания (ИБП)
- Медицинское оборудование
- Центры обработки данных (ЦОД)
- Базовые станции мобильной связи

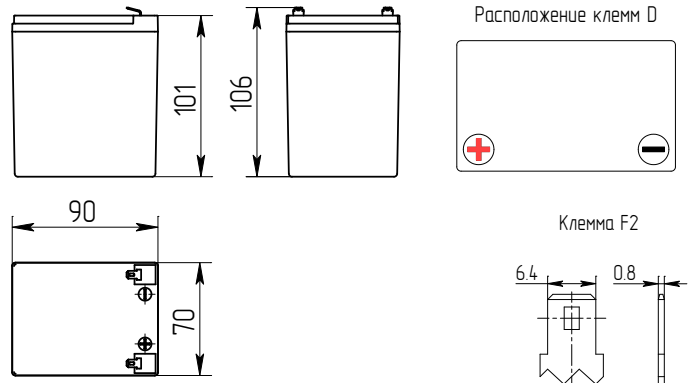

**Разрядные характеристики**

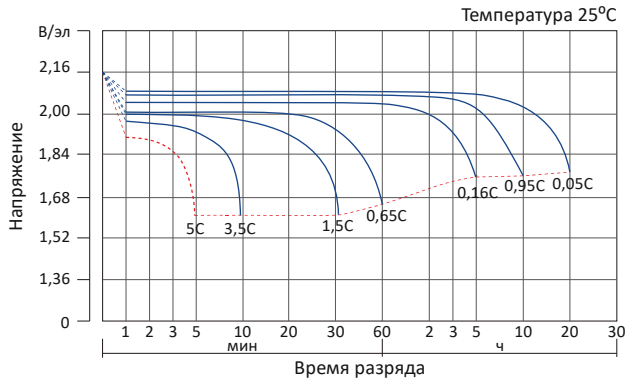

**Зарядные характеристики в буферном режиме**

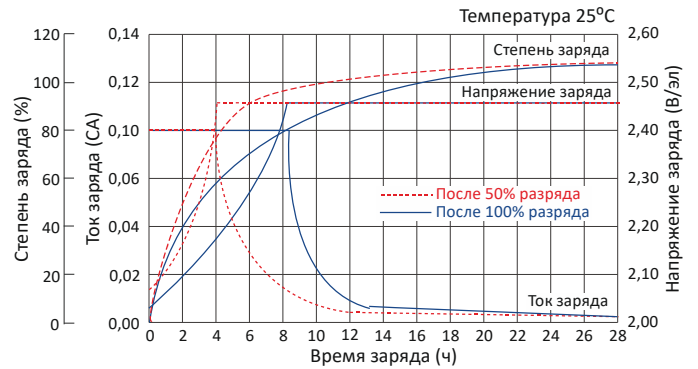

**Срок службы в циклическом режиме**

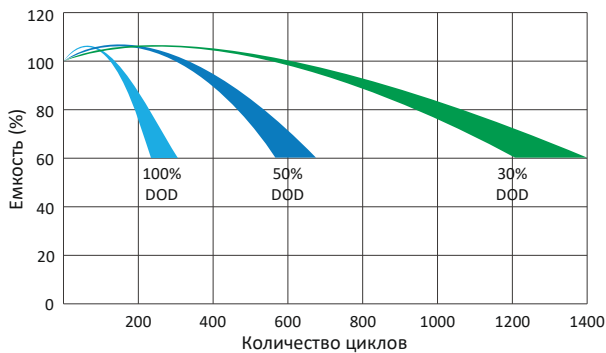

**Влияние температуры на емкость**

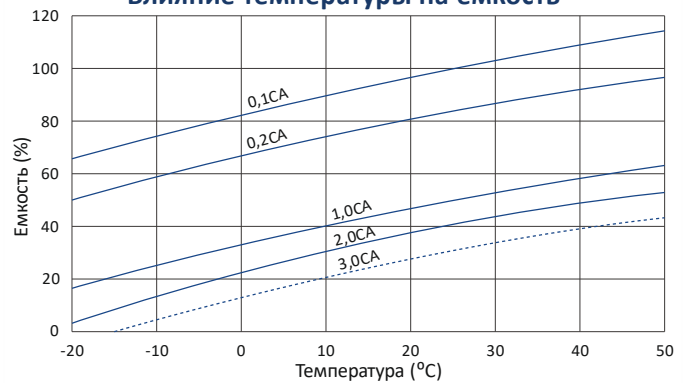

**Напряжение заряда в зависимости от температуры**

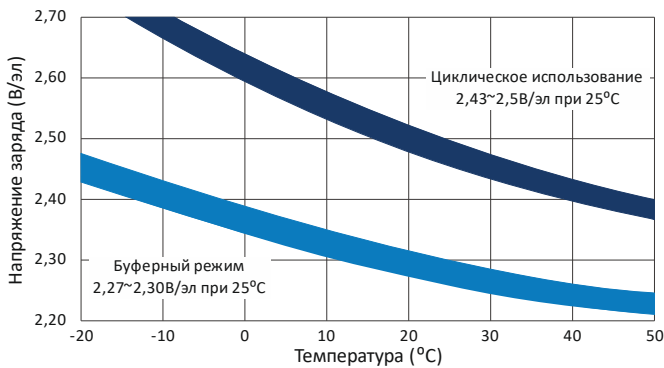

**Влияние температуры на срок службы**

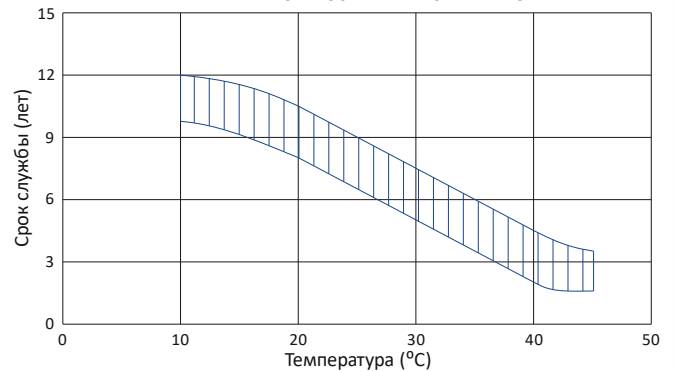

**Зависимость емкости от условий хранения**

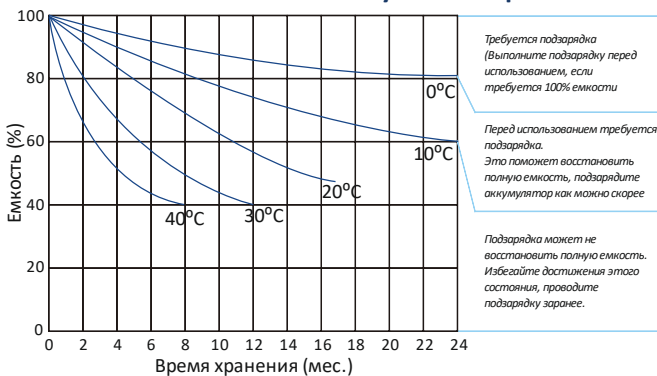

**Срок службы в буферном режиме**

