

Аккумуляторная батарея повышенной мощности с регулирующим клапаном (VRLA), специально разработана для источников бесперебойного питания. Изготовлена по технологии AGM, (электролит абсорбирован в стекловолоконном сепараторе).

Спецификация

Номинальное напряжение, (В)	12
Количество элементов	6
Номинальная емкость C20 (Укон 10,5В при 25°), (Ач)	33
10 часовой разряд (3,3А, 10,5В), Ач	33
5 часовой разряд (6,3А, 10,5В), Ач	31,5
1 часовой разряд (25,8А, 9,6В), Ач	25,8
Срок службы в циклическом режиме (DOD 50%), (циклов)	600
Срок службы в буферном режиме (при 25°С, 13,8В) более, (лет)	10
Макс. ток заряда, (А)	9,90
Циклический заряд, (В)	14,4÷15
Температурная компенсация, (мВ/°С)	-30
Буферный режим, (В)	13,5÷13,8
Температурная компенсация, (мВ/°С)	-20
Диапазон рабочих температур, (°С)	
Разряд	от -20 до + 60
Заряд	от -10 до + 60
Хранение	от -20 до + 60
Максимальный ток разряда, (А)	300
Ток короткого замыкания, (А)	1200
Внутреннее сопротивление, (мОм)	7,00
Саморазряд при 20°С, (%/мес.)	3

Механические характеристики

Вес ±3%, (кг)	11
Длина, (± 2 мм)	196
Ширина, (± 2 мм)	131
Высота, (± 2 мм)	155
Высота общая, (± 1 мм)	168
Тип клемм	F13
Расположение клемм	D

Конструкция батареи

Полож. пластина	Отриц. пластина	Корпус	Крышка	Клапан	Клеммы	Сепаратор	Электролит
Диоксид свинца	Свинец	ABS	ABS	Каучук	Медь	Стекловолокно	Серная кислота

Разрядные характеристики

Укон.	Разряд постоянным током, А (при 25°С)						Разряд постоянной мощностью, Вт/Эл (при 25°С)					
	5мин	10мин	15мин	30мин	45мин	60мин	5мин	10мин	15мин	30мин	45мин	60мин
1,60V	135	95,5	73,5	45,5	33,1	25,8	247	165	125	77,6	57,5	46,8
1,65V	127	90,3	69,7	43,2	31,5	24,6	237	159	120	75,1	55,8	45,5
1,70V	119	85,1	65,8	40,8	29,9	23,4	226	153	116	72,6	54,1	44,3
1,75V	111	79,9	62	38,5	28,3	22,2	216	146	111	70	52,3	43
1,80V	106	76,9	59,8	37,5	27,6	21,7	205	140	107	67,5	50,6	41,7

Приведенные выше характеристики являются средними значениями, полученными в течение трех циклов заряда/разряда



Изображение служит только для иллюстративных целей, внешний вид изделия может отличаться от представленного на фотографии.

Сферы применения:

- Резервные источники питания
- Системы бесперебойного питания (ИБП)
- Медицинское оборудование
- Центры обработки данных (ЦОД)
- Базовые станции мобильной связи

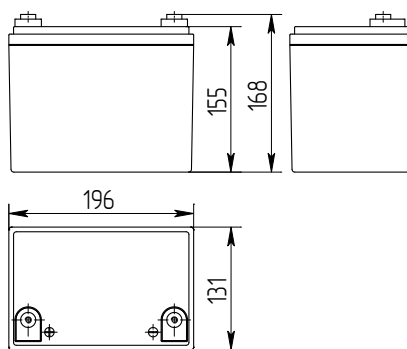

Расположение клемм D



Клемма F13

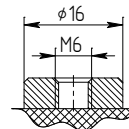

Разрядные характеристики

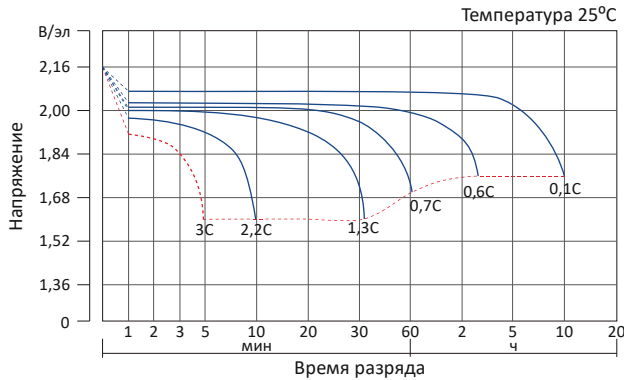

Зарядные характеристики в буферном режиме

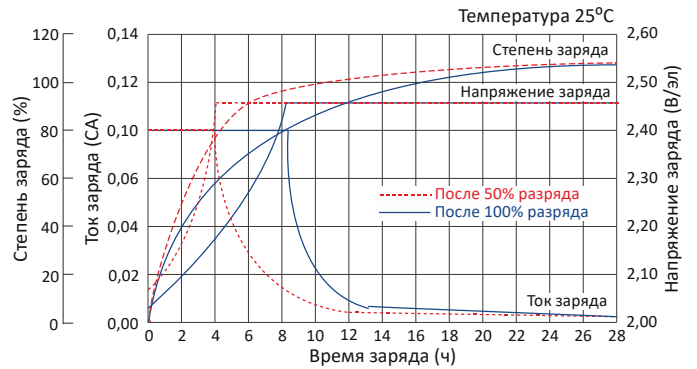

Срок службы в циклическом режиме

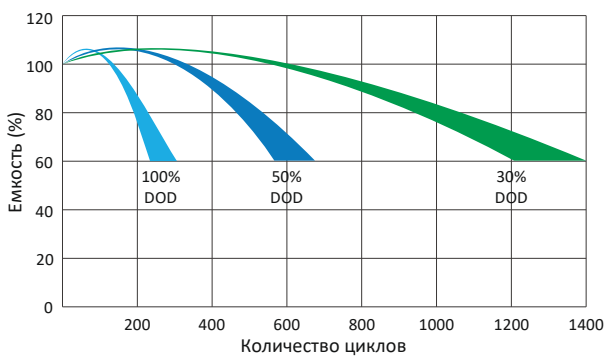

Влияние температуры на емкость

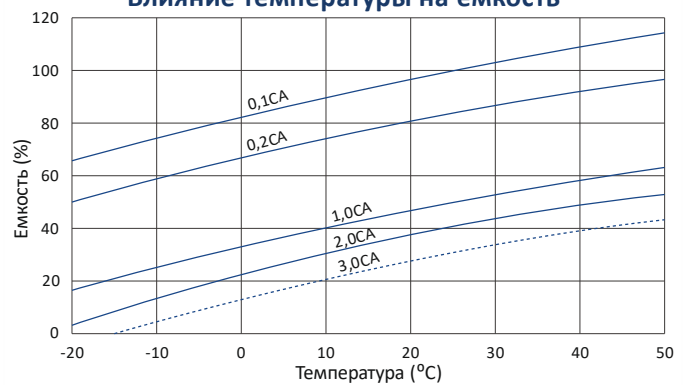

Напряжение заряда в зависимости от температуры

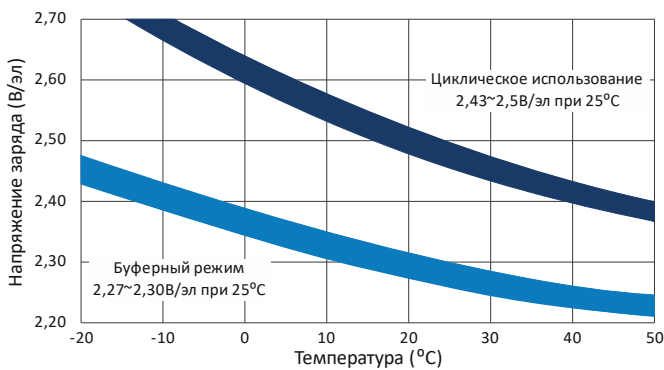

Влияние температуры на срок службы

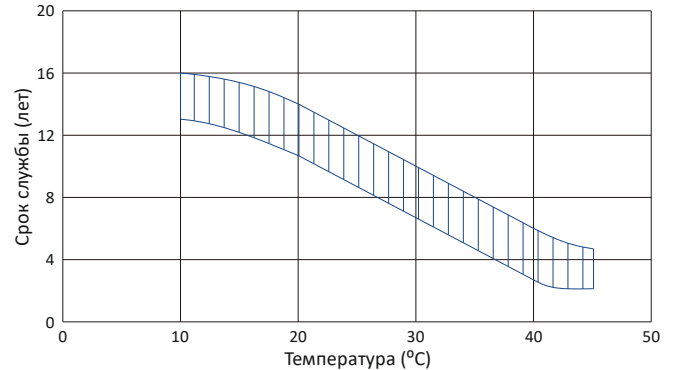

Зависимость емкости от условий хранения

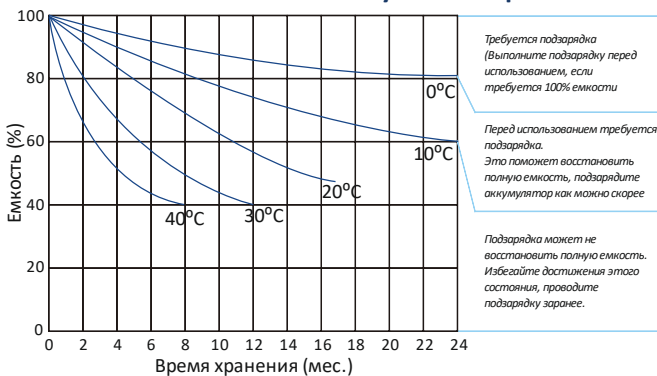

Срок службы в буферном режиме

