

Аккумуляторная батарея свинцово-кислотная, гелевая, герметизированная с регулирующим клапаном (VRLA), изготовленная по технологии AGM + GEL

Спецификация

Номинальное напряжение, (В)	12
Количество элементов	6
Номинальная емкость C10 (Укон 10,5В при 25°), (Ач):	90
10 часовой разряд (9А, 10,5В), Ач	90
5 часовой разряд (15,5А, 10,5В), Ач	77,5
1 часовой разряд (58,6А, 10,5В), Ач	58,6
Срок службы в циклическом режиме (DOD 50%), (циклов)	1100
Срок службы в буферном режиме (при 25°С, 13,8В) более, (лет)	12
Макс. ток заряда, (А)	27,00
Циклический заряд, (В)	14,4÷15
Температурная компенсация, (мВ/°С)	-30
Буферный режим, (В)	13,5÷13,8
Температурная компенсация, (мВ/°С)	-20
Диапазон рабочих температур, (°С)	
Разряд	от -20 до + 60
Заряд	от -10 до + 60
Хранение	от -20 до + 60
Максимальный ток разряда, (А)	900
Ток короткого замыкания, (А)	2000
Внутреннее сопротивление, (мОм)	4,30
Саморазряд при 20°С, (%/мес.)	3

Механические характеристики

Вес ±3%, (кг)	27,5
Длина, (±2 мм)	307
Ширина, (±2 мм)	169
Высота, (±2 мм)	208
Высота общая, (±2 мм)	227
Тип клемм	F14
Расположение клемм	D



Изображение служит только для иллюстративных целей, внешний вид изделия может отличаться от представленного на фотографии.

Сферы применения:

- Системы связи и телекоммуникаций
- Источники бесперебойного питания
- Системы солнечной и ветроэнергетики
- Автономные системы электроснабжения

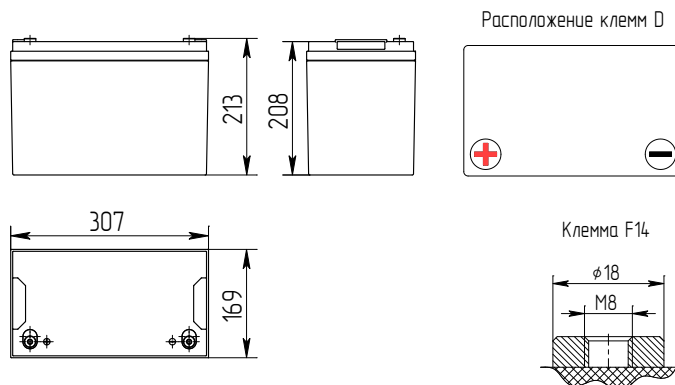

Конструкция батареи

Полож. пластина	Отриц. пластина	Корпус	Крышка	Клапан	Клеммы	Сепаратор	Электролит
Диоксид свинца	Свинец	ABS	ABS	Каучук	Медь	Стекловолокно	Серная кислота

Разрядные характеристики

Укон.	Разряд постоянным током, А (при 25°С)									Разряд постоянной мощностью, Вт/Эл (при 25°С)								
	15мин	30мин	45мин	1ч	3ч	5ч	8ч	10ч	20ч	15мин	30мин	45мин	1ч	3ч	5ч	8ч	10ч	20ч
1,6	164	95,4	71,3	58,6	24,8	16,8	11,3	9,27	4,93	284	176	132	110	46,5	31,6	21,8	17,8	9
1,65	158	91,8	69,7	55,3	24,5	16,2	11,1	9,18	4,75	278	167	129	104	45,4	31,2	21,6	17,7	8,91
1,7	145	84,7	64,7	54,5	24	15,8	11	9,18	4,7	264	162	122	101	44,9	30,9	21,4	17,6	8,82
1,75	136	82	62,9	53,6	23,8	15,5	10,8	9,09	4,55	261	157	119	98,1	43,4	30,5	20,8	17,1	8,64
1,8	127	80,3	61,7	50,8	22,4	15,2	10,7	9	4,46	248	151	116	91,8	42,8	30,2	20,3	16,7	8,46

Приведенные выше характеристики являются средними значениями, полученными в течение трех циклов заряда/разряда

Разрядные характеристики

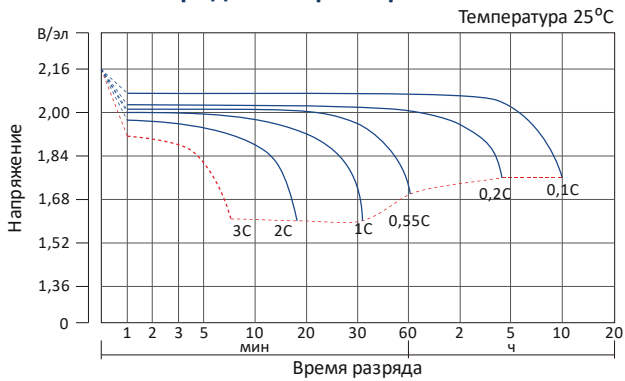

Зарядные характеристики в буферном режиме

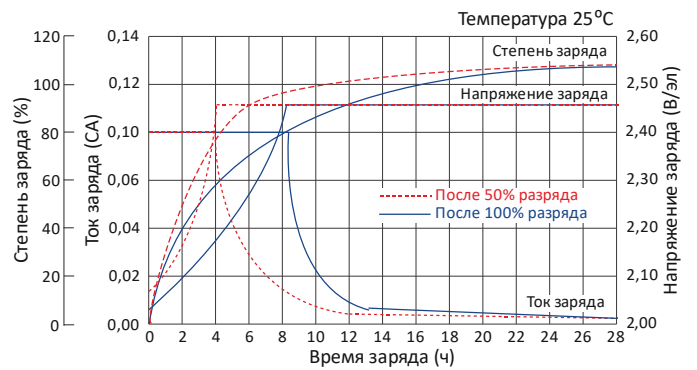

Срок службы в циклическом режиме

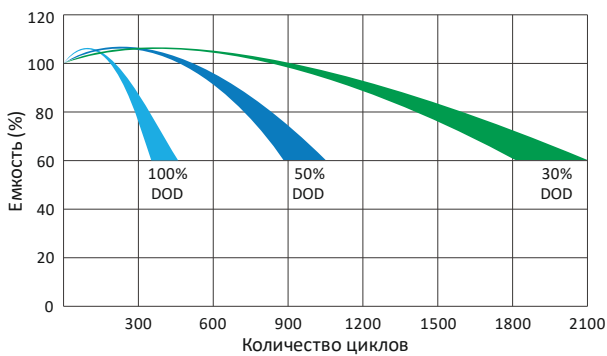

Влияние температуры на емкость

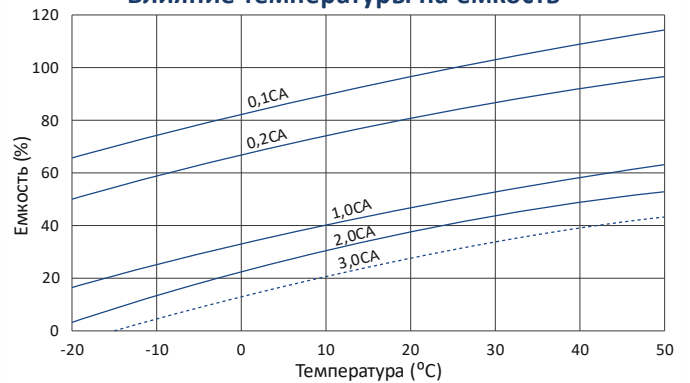

Напряжение заряда в зависимости от температуры

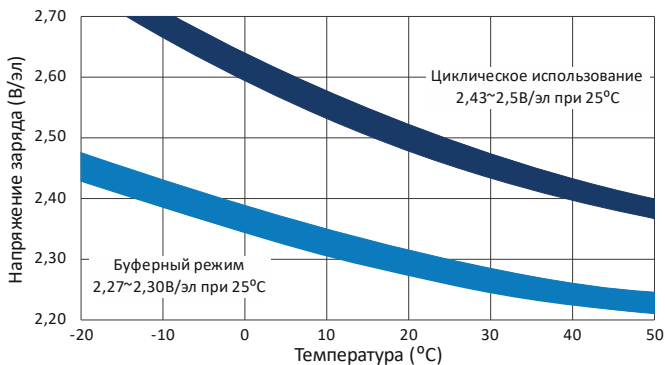

Влияние температуры на срок службы

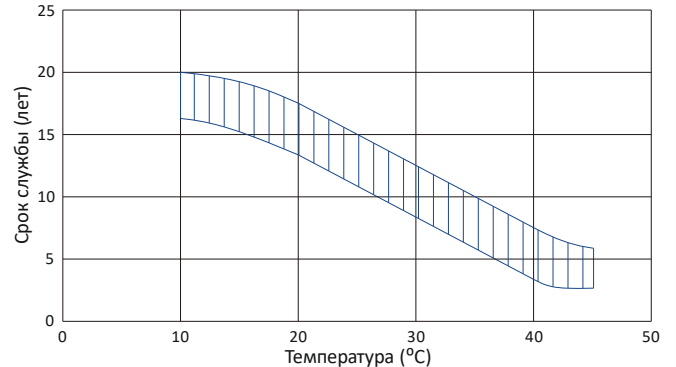

Зависимость емкости от условий хранения

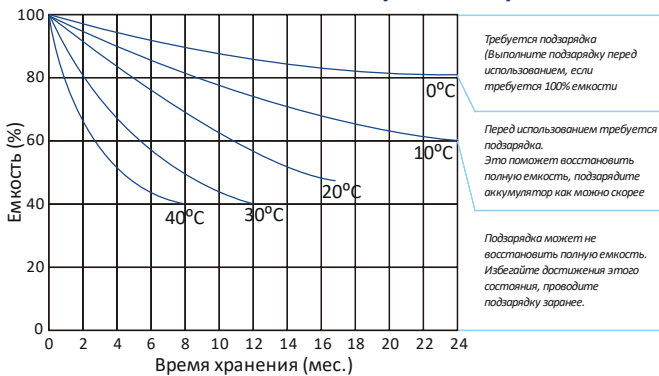

Срок службы в буферном режиме

