

Аккумуляторная батарея, свинцово-кислотная, герметизированная с регулирующим клапаном (VRLA), изготовлена по технологии AGM, (электролит абсорбирован в стекловолоконном сепараторе).

### Спецификация

Номинальное напряжение, (В)	12
Количество элементов	6
<b>Номинальная емкость C20 (Укон 10,5В при 25°), (Ач)</b>	<b>33</b>
10 часовой разряд (3,3А, 10,5В), (Ач)	33
5 часовой разряд (5,58А, 10,5В), (Ач)	27,9
1 часовой разряд (22,3А, 9,6В), (Ач)	22,3
Срок службы в циклическом режиме (DOD 50%), (циклов)	600
Срок службы в буферном режиме (при 25°С, 13,8В) более, (лет)	10
Макс. ток заряда, (А)	9,90
Циклический заряд, (В)	14,4÷15
Температурная компенсация, (мВ/°С)	-30
Буферный режим, (В)	13,5÷13,8
Температурная компенсация, (мВ/°С)	-20
<b>Диапазон рабочих температур, (°С)</b>	
Разряд	от -20 до + 60
Заряд	от -10 до + 60
Хранение	от -20 до + 60
Максимальный ток разряда, (А)	330
Ток короткого замыкания, (А)	850
Внутреннее сопротивление, (мОм)	12,00
Саморазряд при 20°С, (%/мес.)	3

### Механические характеристики

Вес ±3%, (кг)	10
Длина, (±2 мм)	196
Ширина, (±2 мм)	131
Высота, (±2 мм)	155
Высота общая, (±2 мм)	168
Тип клемм	F13
Расположение клемм	D



Изображение служит только для иллюстративных целей, внешний вид изделия может отличаться от представленного на фотографии.

### Сферы применения:

- Системы безопасности
- Пожарная и охранная сигнализация
- Системы бесперебойного питания (ИБП)
- Электронные кассовые аппараты
- Электронное тестовое оборудование
- Системы аварийного освещения
- Геофизическое и геодезическое оборудование
- Системы контроля доступа
- Телекоммуникационное оборудование

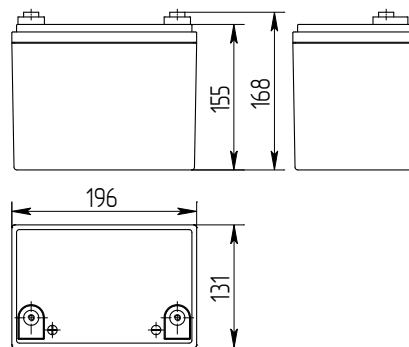

Расположение клемм D

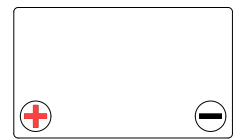

Клемма F13

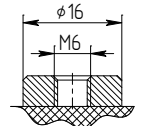

### Конструкция батареи

Полож. пластина	Отриц. пластина	Корпус	Крышка	Клапан	Клеммы	Сепаратор	Электролит
Диоксид свинца	Свинец	ABS	ABS	Каучук	Медь	Стекловолокно	Серная кислота

### Разрядные характеристики

Укон.	Разряд постоянным током, А (при 25°С)									Разряд постоянной мощностью, Вт/Эл (при 25°С)								
	5мин	10мин	15мин	30мин	1ч	3ч	5ч	10ч	20ч	5мин	10мин	15мин	30мин	45мин	1ч	2ч	3ч	5ч
1,60В	-	69,3	57,1	32,6	22,3	9,08	6,30	3,33	1,80	-	122	100	65,3	45,5	40,9	23,3	17,4	12,2
1,65В	-	65,0	54,1	31,3	21,9	8,97	6,25	3,32	1,75	-	116	98,6	61,7	44,2	40,5	23,1	17,3	11,9
1,70В	-	60,0	51,4	30,4	21,2	8,45	6,15	3,31	1,75	-	110	95,7	60,0	43,5	39,9	22,6	16,8	11,5
1,75В	-	56,1	47,8	29,4	20,3	8,25	5,58	3,30	1,73	-	104	92,0	58,0	42,5	39,1	21,8	16,0	11,3
1,80В	-	51,4	44,8	28,8	19,8	8,18	5,50	3,30	1,72	-	97,7	89,0	56,0	41,5	38,3	21,0	15,2	11,0

Приведенные выше характеристики являются средними значениями, полученными в течение трех циклов заряда/разряда

**Разрядные характеристики**

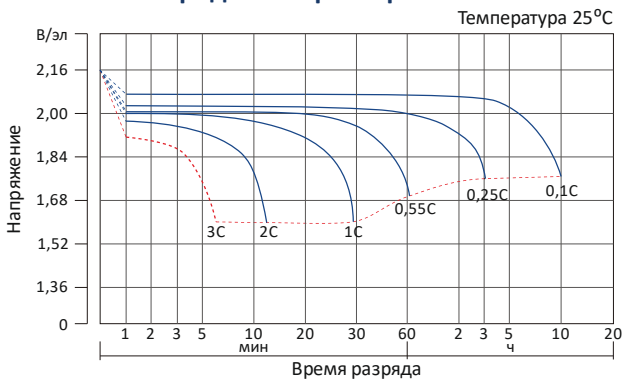

**Зарядные характеристики в буферном режиме**

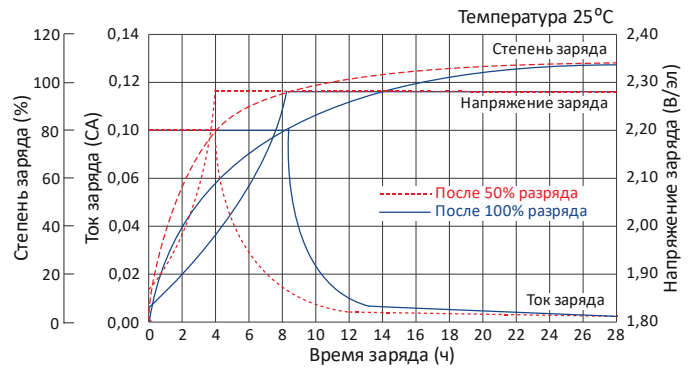

**Срок службы в циклическом режиме**

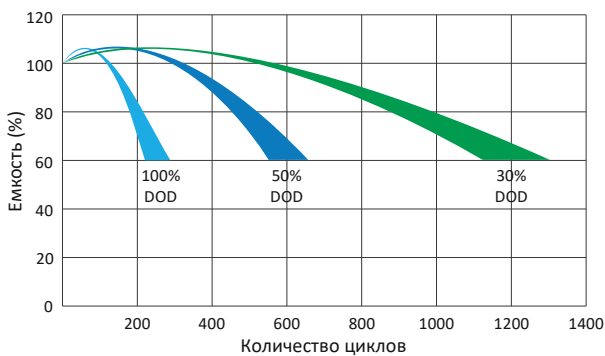

**Влияние температуры на емкость**

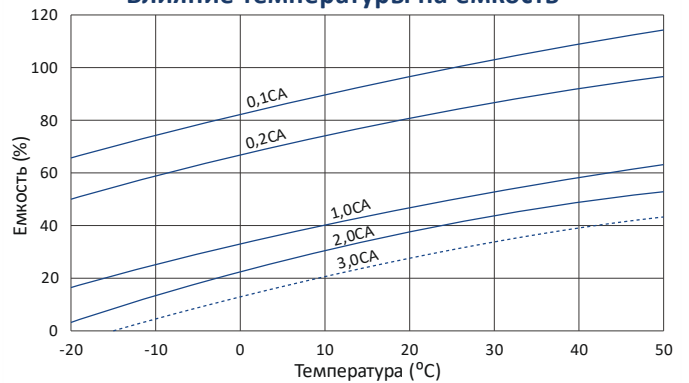

**Напряжение заряда в зависимости от температуры**

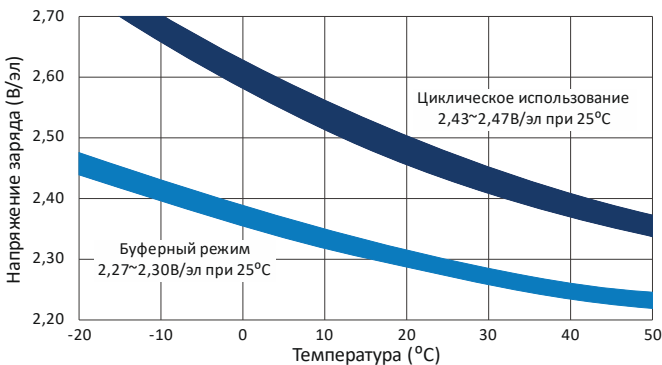

**Влияние температуры на срок службы**

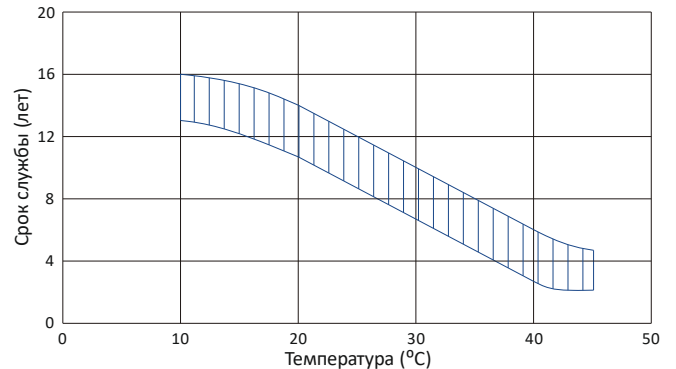

**Зависимость емкости от условий хранения**

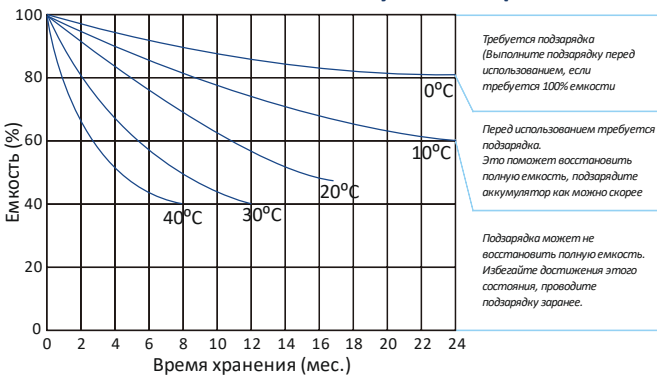

**Срок службы в буферном режиме**

