

Аккумуляторная батарея, свинцово-кислотная, герметизированная с регулирующим клапаном (VRLA), изготовлена по технологии AGM, (электролит абсорбирован в стекловолоконном сепараторе).

Спецификация

Номинальное напряжение, (В)	12
Количество элементов	6
Номинальная емкость C10 (Укон 10,5В при 25°), (Ач)	150
10 часовой разряд (15А, 10,5В), (Ач)	150
5 часовой разряд (24,5А, 10,5В), (Ач)	122,5
1 часовой разряд (103А, 9,6В), (Ач)	103
Срок службы в циклическом режиме (DOD 50%), (циклов)	600
Срок службы в буферном режиме (при 25°С, 13,8В) более, (лет)	10
Макс. ток заряда, (А)	45,00
Циклический заряд, (В)	14,4÷15
Температурная компенсация, (мВ/°С)	-30
Буферный режим, (В)	13,5÷13,8
Температурная компенсация, (мВ/°С)	-20
Диапазон рабочих температур, (°С)	
Разряд	от -20 до + 60
Заряд	от -10 до + 60
Хранение	от -20 до + 60
Максимальный ток разряда, (А)	970
Ток короткого замыкания, (А)	2800
Внутреннее сопротивление, (мОм)	3,50
Саморазряд при 20°С, (%/мес.)	3

Механические характеристики

Вес ±3%, (кг)	40,5
Длина, (±2 мм)	484
Ширина, (±2 мм)	171
Высота, (±2 мм)	241
Высота общая, (±2 мм)	241
Тип клемм	F14
Расположение клемм	D



Изображение служит только для иллюстративных целей, внешний вид изделия может отличаться от представленного на фотографии.

Сферы применения:

- Системы безопасности
- Пожарная и охранная сигнализация
- Системы бесперебойного питания (ИБП)
- Электронные кассовые аппараты
- Электронное тестовое оборудование
- Системы аварийного освещения
- Геофизическое и геодезическое оборудование
- Системы контроля доступа
- Телекоммуникационное оборудование



Расположение клемм D

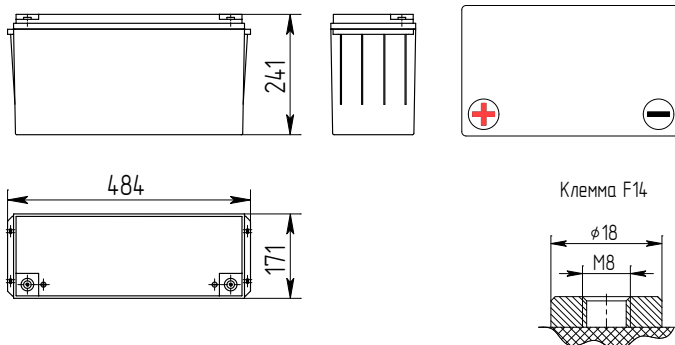

Конструкция батареи

Полож. пластина	Отриц. пластина	Корпус	Крышка	Клапан	Клеммы	Сепаратор	Электролит
Диоксид свинца	Свинец	ABS	ABS	Каучук	Медь	Стекловолокно	Серная кислота

Разрядные характеристики

Укон.	Разряд постоянным током, А (при 25°С)									Разряд постоянной мощностью, Вт/Эл (при 25°С)								
	5мин	10мин	15мин	30мин	1ч	3ч	5ч	10ч	20ч	5мин	10мин	15мин	30мин	45мин	1ч	2ч	3ч	5ч
1,60В	-	340	283	186	103	42,9	27,6	15,4	8,07	-	605	505	329	241	186	109	79,2	53,7
1,65В	-	322	268	177	98,7	41,1	26,4	15,3	8,03	-	583	487	318	234	182	107	77,20	52,4
1,70В	-	303	254	167	94,1	39,3	25,3	15,2	7,98	-	560	470	308	227	178	104	75,2	51,0
1,75В	-	285	239	158	89,2	37,4	24,5	15,1	7,93	-	537	452	297	220	174	101	73,3	50,0
1,80В	-	274	230	153	87,2	36,7	23,7	15,0	7,88	-	515	435	286	212	170	97,6	71,3	48,8

Приведенные выше характеристики являются средними значениями, полученными в течение трех циклов заряда/разряда

Разрядные характеристики

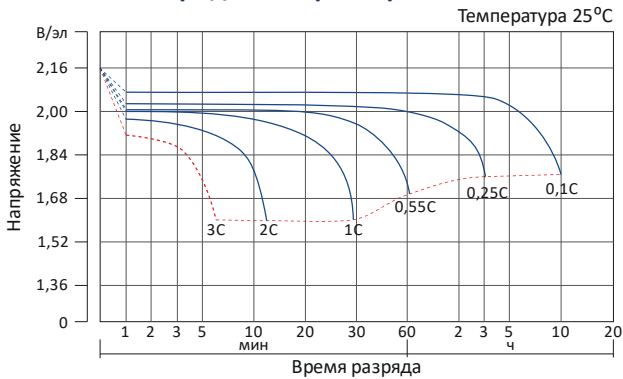

Зарядные характеристики в буферном режиме

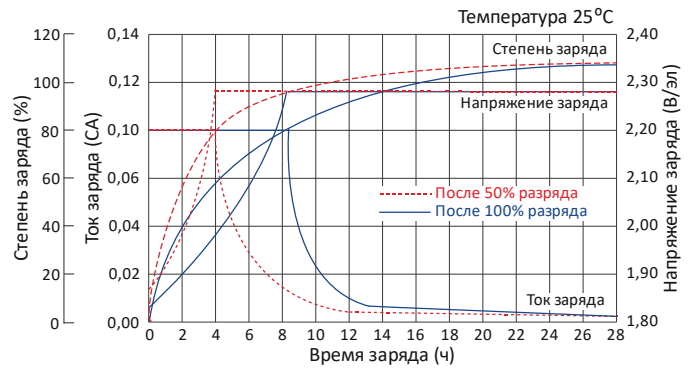

Срок службы в циклическом режиме

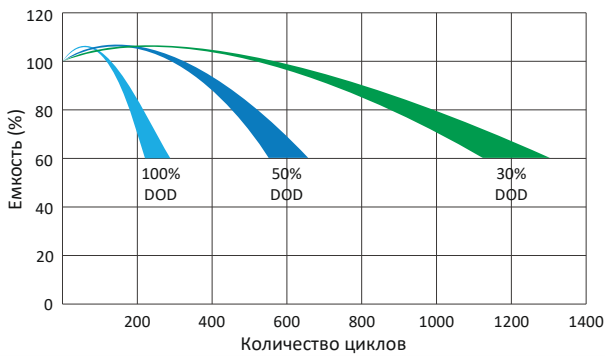

Влияние температуры на емкость

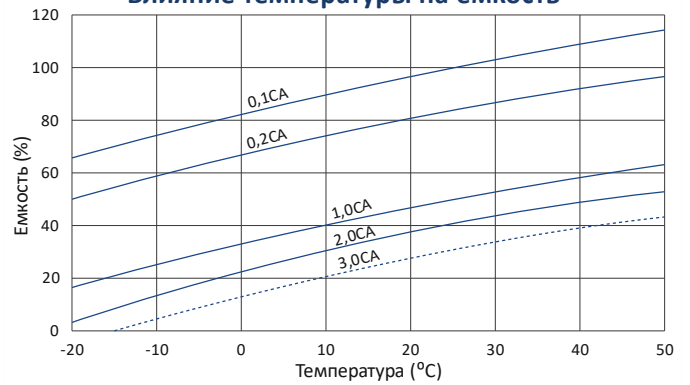

Напряжение заряда в зависимости от температуры

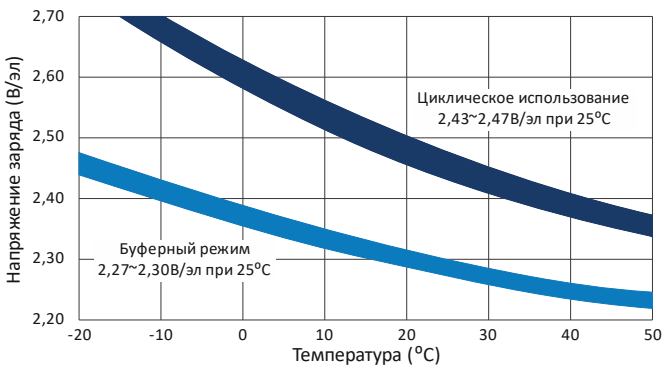

Влияние температуры на срок службы

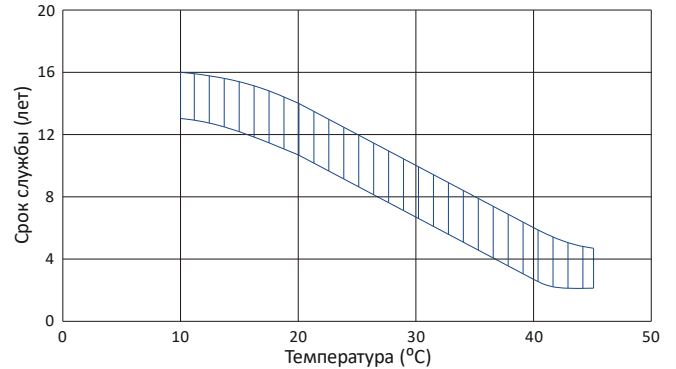

Зависимость емкости от условий хранения

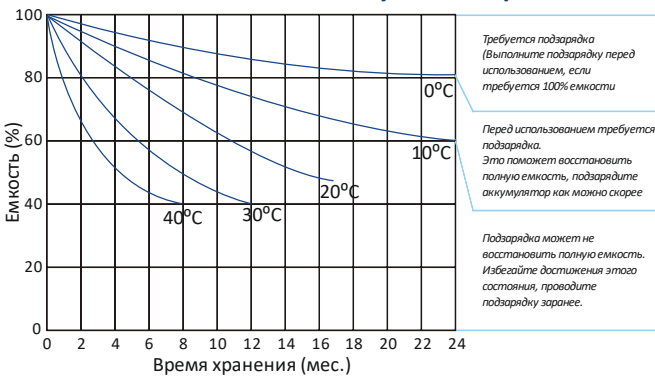

Срок службы в буферном режиме

