

Аккумуляторная батарея, свинцово-кислотная, герметизированная с регулирующим клапаном (VRLA), изготовлена по технологии AGM, (электролит абсорбирован в стекловолоконном сепараторе).

Спецификация

Номинальное напряжение, (В)	12
Количество элементов	6
Номинальная емкость C20 (Укон 10,5В при 25°), (Ач)	12
20 часовой разряд (0,6А, 10,5В), (Ач)	12
5 часовой разряд (2,05А, 10,5В), (Ач)	10,25
1 часовой разряд (8,14А, 9,6В), (Ач)	8,14
Срок службы в циклическом режиме (DOD 50%), (циклов)	600
Срок службы в буферном режиме (при 25°С, 13,8В) более, (лет)	5
Макс. ток заряда, (А)	3,60
Циклический заряд, (В)	14,4÷15
Температурная компенсация, (мВ/°С)	-30
Буферный режим, (В)	13,5÷13,8
Температурная компенсация, (мВ/°С)	-20
Диапазон рабочих температур, (°С)	
Разряд	от -20 до + 60
Заряд	от -10 до + 60
Хранение	от -20 до + 60
Максимальный ток разряда (5сек.), (А)	180
Ток короткого замыкания, (А)	600
Внутреннее сопротивление, (мОм)	19,00
Саморазряд при 20°С, (%/мес.)	3

Механические характеристики

Вес ±3%, (кг)	3,35
Длина, (±2 мм)	151
Ширина, (±2 мм)	98
Высота, (±2 мм)	95
Высота общая, (±2 мм)	100
Тип клемм	F2
Расположение клемм	F



Изображение служит только для иллюстративных целей, внешний вид изделия может отличаться от представленного на фотографии.

Сферы применения:

- Системы безопасности
- Пожарная и охранная сигнализация
- Системы бесперебойного питания (ИБП)
- Электронные кассовые аппараты
- Электронное тестовое оборудование
- Системы аварийного освещения
- Геофизическое и геодезическое оборудование
- Системы контроля доступа
- Телекоммуникационное оборудование

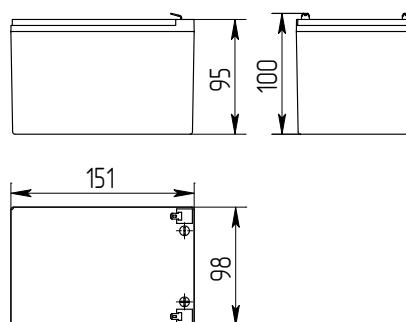

Расположение клемм F

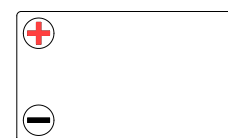

Клемма F2

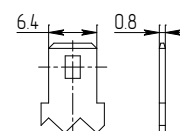

Конструкция батареи

Полож. пластина	Отриц. пластина	Корпус	Крышка	Клапан	Клеммы	Сепаратор	Электролит
Диоксид свинца	Свинец	ABS	ABS	Каучук	Медь	Стекловолокно	Серная кислота

Разрядные характеристики

Укон.	Разряд постоянным током, А (при 25°С)									Разряд постоянной мощностью, Вт/Эл (при 25°С)								
	5мин	10мин	15мин	30мин	1ч	3ч	5ч	10ч	20ч	5мин	10мин	15мин	30мин	45мин	1ч	3ч	5ч	10ч
1,60В	46,4	31,7	24,8	13,8	8,14	3,18	2,12	1,18	0,61	86,2	58,7	46,7	27	20,6	16,1	6,5	4,2	2,51
1,65В	45	30,8	24,3	13,5	8,04	3,15	2,1	1,17	0,61	84,1	57,7	46	26,6	20,4	16	6,44	4,17	2,48
1,70В	43,5	29,9	23,7	13,3	7,94	3,12	2,07	1,16	0,61	81,9	56,6	45,3	26,7	20,1	15,8	6,37	4,14	2,46
1,75В	42,1	29	23,2	13	7,85	3,09	2,05	1,14	0,6	79,8	55,6	44,6	25,8	19,9	15,7	6,31	4,11	2,41
1,80В	40,6	28,2	22,6	12,7	7,75	3,06	2,02	1,12	0,59	77,6	54,6	43,9	25,4	19,6	15,5	6,24	4,08	2,37

Приведенные выше характеристики являются средними значениями, полученными в течение трех циклов заряда/разряда

Разрядные характеристики

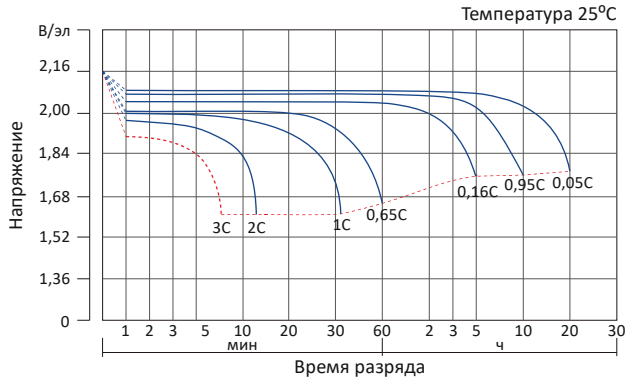

Зарядные характеристики в буферном режиме

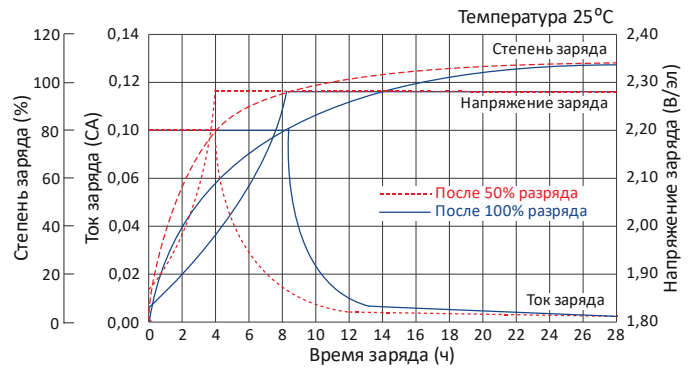

Срок службы в циклическом режиме

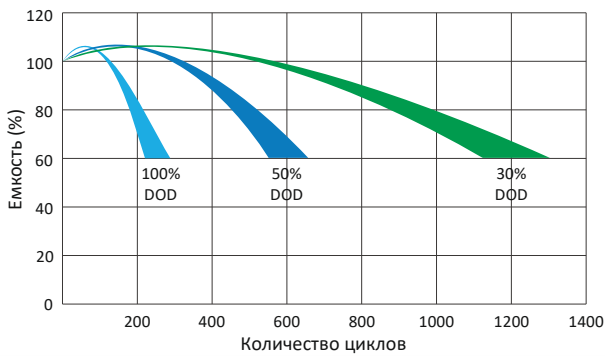

Влияние температуры на емкость

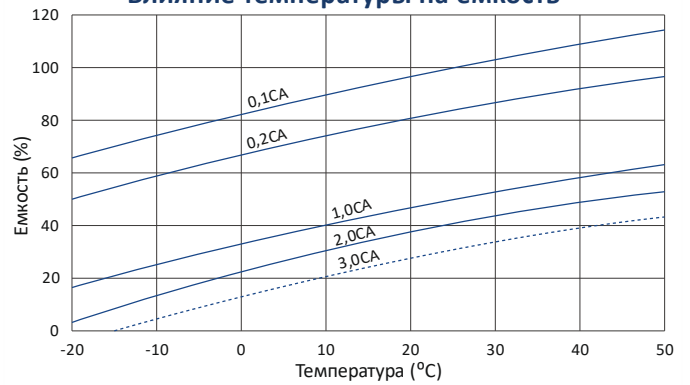

Напряжение заряда в зависимости от температуры

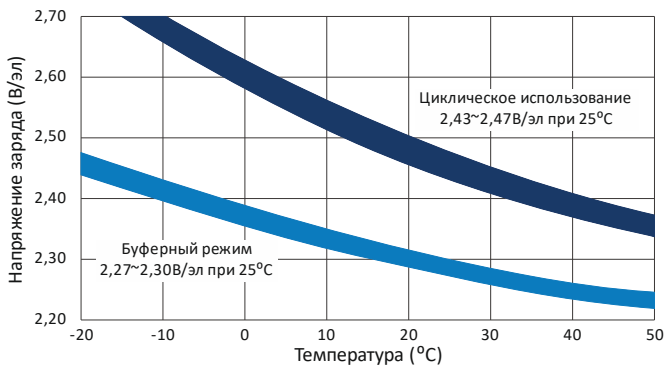

Влияние температуры на срок службы

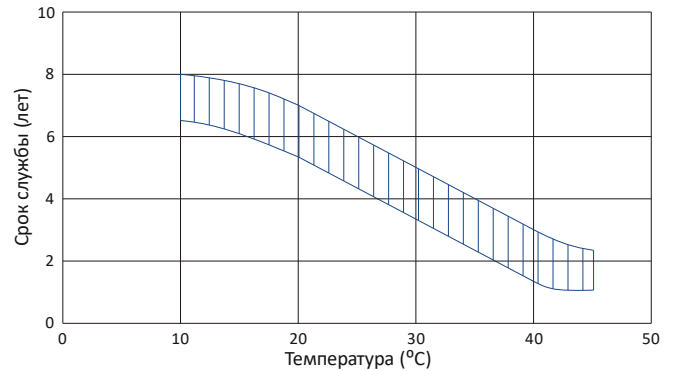

Зависимость емкости от условий хранения



Срок службы в буферном режиме

